

DETERMINA ASM
N. 253 /20 DEL 3.11.2020

OGGETTO: Accettazione preventivo di spesa settore acquedotto per installazione di un collettore dn 110 mm locale di manovra serbatoi di Madonna della Rocca c/da Cuculunazzo.

IL LIQUIDATORE

ASM, avv. Antonino Fiumefreddo

PREMESSO

Che con nota n°2478 del 15.07.2020 il Responsabile del servizio manutenzione acquedotto Sig. Aldo Miano, relazionava sui lavori da eseguire per l'installazione di un collettore dn 110 mm in pead necessario per i successivi lavori di impermeabilizzazione della vasca;

Che con note: n° 3469/3470/3471/3472/3473/3474/3475/3476/3477/3478/3479/3480 prot. A.S.M. del 17.09.2020 il C.u.o.t. richiedeva un preventivo di spesa per la realizzazione di un collettore da collocare all'interno della struttura in oggetto che consenta l'alimentazione presso le utenze durante i successivi lavori di impermeabilizzazione della vasca;

Che il termine per l'arrivo delle buste era fissato alle ore 12:00 del 08.10.2020;

Che alle ore 11:00 del 12.10.2020 si è proceduto alla apertura dell'unica busta pervenuta entro il termine stabilito in rif. Poste Italiane del 02.10.2020 _____ e protocollata al n°3818 del 12.10.20;

Busta offerente:	Offerta
Ditta: FIAMMINGO COSTR. SRL Busta con prot. n°3818 del 12.10.2020	2500,00€(EURODUEMILACINQUECENTO/00)

Che si ritiene di accettare il preventivo prot. n°3818 del 12.10.2020, ritenuto congruo;

Visto lo Statuto di ASM.

**Tutto ciò premesso
Determina di**

- 1) Accettare il preventivo della Ditta FIAMMINGO COSTR. per l'importo di €. 2500,00 iva esclusa per i lavori in premessa; richiedere in sede di accettazione della fattura di pagamento, *il certificato di regolare esecuzione delle opere;*

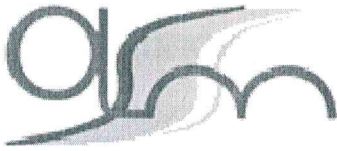

Azienda Servizi Municipalizzati TAORMINA

In liquidazione – delibera Consiglio Comunale n. 36 del 22.09.2011

- 2) Trasmettere la presente determina agli uffici amministrativi per gli adempimenti conseguenziali;
- 3) Trasmettere la presente determina alla Giunta Municipale del Comune di Taormina;
- 4) Trasmettere la presente determina alla ditta aggiudicataria FIAMMINGO Costruzioni;
- 5) Pubblicare il presente sul sito istituzionale;

Il Proponente
Il C.U.O.T.
Sig. Carmelo Portogallo



Il Liquidatore
Avv. Antonino Fiumefreddo



FIAMMINGO

COSTRUZIONI S.R.L.

Via IVetta Porente n. 93/A-cap. 95032 Belpasso (CT)

Tel/fax: 095.913438- e-mail: fiammingo_99@vshoo.it

pec: fiammingocostruzioni@pec.it

C.F. & P.Iva: 02705470876

Capitale Sociale : 85.000,00 I.V

Postaraccomandata
AR

Posteitaliane

30.09.2020 13.13
Euro 006.50

ID0150506858185 98039

17012 95032 BELPASSO (CT)

1-PT048731

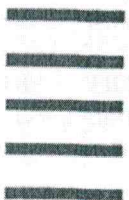

SPETTILE ASM TAORMINA

VIA MARIO E NICOLO' GARIPOLI

98039 - **TAORMINA (ME)**

SB

OGGETTO: PREVENTIVO DI SPESA PER LA REALIZZAZIONE DI UN COLLETTORE DN 110 MM
PRESSO SERBATOIO DI MADONNA DELLA ROCCA C.DA CUCULUNAZZO.

DA PERVENIRE ENTRO LE ORE 12 DEL 08.10.2020

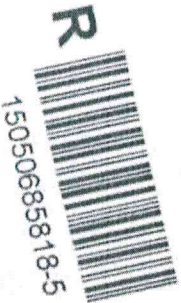

ADREZZA	
TAORMINA	
Profil. N.	3818
Data	12/10/2020
PRIVO	



FIAMMINGO

COSTRUZIONI S.R.L.

Via 4^a Retta Ponente 93/a 95032 BELPASSO (CT)
TEL 095 - 913438 e-mail: fiammingo99@yahoo.it
cod. Fisc. e P.I. : 02705470876
Iscrizione Rea 186588
PEC: fiammingocostruzioni@pec.it

Belpasso li 28/09/2020
Spett.le ASM TAORMINA
Via Mario e Nicolò Garipoli
98039 Taormina (ME)

Oggetto: PREVENTIVO DI SPESA PER LA REALIZZAZIONE DI UN COLLETTORE DN 110MM PRESSO SERBATOIO DI MADONNA DELLA ROCCA C.DA CUCULUNAZZO.

In seguito alla Vs. gentile richiesta, con la presente, vi formuliamo la nostra migliore offerta per l'installazione dei materiali sottodescritti.

- N.1 flangia in acciaio per cartella dn 125mm;
- N.1 cartella dn 125mm;
- N.1 riduzione elettrofusione dn 125xdn 110 mm;
- N.5 flangie acciaio per cartella dn 110 mm;
- N.5 cartelle dn 125mm;
- N.1 valvola pneumatica NETAFIM MOD-47 DN 4"-pn 16 corredata di circuito di controllo;
- N.6 ml tubo dn 110 pead elettrofusione pn 16;
- N.2 Tes dn 110 mm elettrofusione pn 16;
- N.1 Manicotto dn 110 mm pead elettrofusione pn.16;
- N.3 Gomiti elettrofusione dn 110 mm pn16;
- N.1 Collare di presa dn 110 mm filettato 1";
- N.1 Valvola di sfiato di tipo ROMA ottone giallo dn 1";
- N.2 Tronchetti di ml 1.00 x1 zinc.;
- N.2 Gomiti ff 1" zinc.;
- N.1 Valvola sfera mf 1";
- N.1 Flangia dn 100mm filettata 4";
- N.1 riduzione zinc. 4" x 2";
- Guarnizioni , bulloneria e materiali di consumo.

IMPORTO TOTALE DEI LAVORI 2500,00 €

DICONSISTE EURO DUEMILACINQUECENTO /00

Il prezzo è da considerarsi più I.V.A

VALIDITA' PREVENTIVO: Mesi tre dalla presente.

Nel ringraziarvi per averci interpellati , rimanendo a vostra disposizione per ulteriori chiarimenti vi porgiamo i nostri distinti saluti.

L'IMPRESA
FIAMMINGO COSTRUZIONI s.r.l.
Via IV^a Retta Ponente, n° 93/A
95032 BELPASSO (CT) - Tel: 095.913438
Partita I.V.A / 02705470876
C.B.I.A.A. CT-N. 186588
Reg. Soc. Trib. CT N. 26668



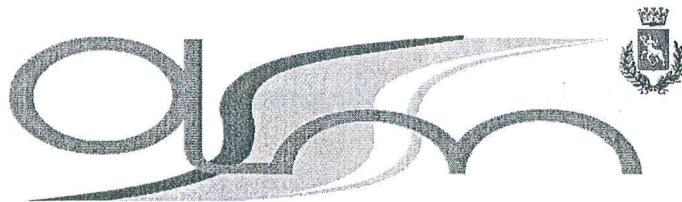

**AZIENDA SERVIZI MUNICIPALIZZATI
TAORMINA**

(IN LIQUIDAZIONE- DELIBERA Consiglio Comunale n.36 del 22.09.2011)

Taormina li, 17/09/2020
Presh ASM n. 3280

Spett.le
FIAMMINGO COSTRUZIONI
VIA IV retta ponente,93/A-95032-Belpasso(Ct)
fiammingocostruzioni@pec.it

Oggetto: Richiesta di un preventivo di spesa per la realizzazione di un collettore dn 110 mm presso il serbatoio di Madonna della Rocca c.da Cuculunazzo.

Visto che ASM gestisce la rete idrica del Comune di Taormina, che la vostra ditta a seguito di istanza, risulta inserita nell'albo ditte di fiducia di ASM come da determina n° 013 del 23.01.2020;

Con la presente La si invita, previo appuntamento da concordare per una presa visione del punto di interesse, a fornire un preventivo di spesa per la realizzazione di un collettore dn 110 mm in pead pn 16 da collocare all'interno del locale di manovra della struttura citata in oggetto; vedasi schema illustrativo di massima.

Considerata la relazione del Responsabile del servizio, il materiale occorrente per l'installazione è il seguente:

- ✓ n°1 flangia in acciaio per cartella dn 125 mm;
- ✓ n° 1 cartella dn 125 mm ;
- ✓ n° 1 riduzione elettrofusione dn 125 x dn 110 mm;
- ✓ n° 5 flangie acciaio per cartella dn 110 mm;
- ✓ n°5 cartelle dn 125 mm;
- ✓ n°1 valvola pneumatica NETAFIM MOD-47-DN 4"-pn 16 corredata di circuito di controllo;
- ✓ n° 6 m.l. tubo dn 110 in pead pn 16;
- ✓ n°2 tes dn 110 mm elettrofusione pn 16;
- ✓ n°1 manicotti dn 110 mm pead elettrofusione pn 16;
- ✓ n°3 gomiti elettrofusione dn 110 mm pn 16;
- ✓ n°1 collare di presa dn 110 mm filettato 1";
- ✓ n°1 valvola di sfianto di tipo ROMA ottone giallo dn 1";
- ✓ n°2 tronchetti di m.l. 1,00 x 1" zinc;
- ✓ n°2 gomiti ff 1"zinc.;
- ✓ n°1 valvola sfera mf 1";
- ✓ n°1 flangia dn 100 mm filettata 4";
- ✓ n°1 riduzione zinc. 4" x 2";
- ✓ guarnizioni, bulloneria e materiali di consumo;

La prenotazione relativa al sopralluogo dovrà essere inviata per email al sito istituzionale info@taorminaservizipubblici.it entro e non oltre 24-09-2020, gli interessati verranno convocati al recapito telefonico fornito, tutti entro e non oltre la data 01-10-2020. L'opera dovrà essere eseguita con la massima diligenza, nel rispetto delle normative di sicurezza ed in sinergia con il personale di A.S.M.

Il preventivo dovrà essere inviato in busta chiusa presso i nostri uffici entro le ore 12,00

In attesa di Vs. riscontro, cordiali saluti

Il Capo Unità Org. Tecnica
Carmelo Portogallo

Email asmareatecnica@taorminaservizipubblici.it
Tel. 0942683800 int. 44 - cell. 3468658777

Sede e uffici presso Park Lumbi
Via Mario e Nicolò Garipoli
98039 Taormina (ME)
tel. 0942.683800

http:// www.taorminaservizipubblici.it
e-mail: info@taorminaservizipubblici.it
PEC: asmtaormina@gigapec.it

Prot. ASM n. 3480
del 17/08/2020

A.S.M. SETTORE UFFICIO ACQUEDOTTO
Nuovo collettore by-pass. serbatoio
Madonna della Rocca c.da Cuculunazzo.

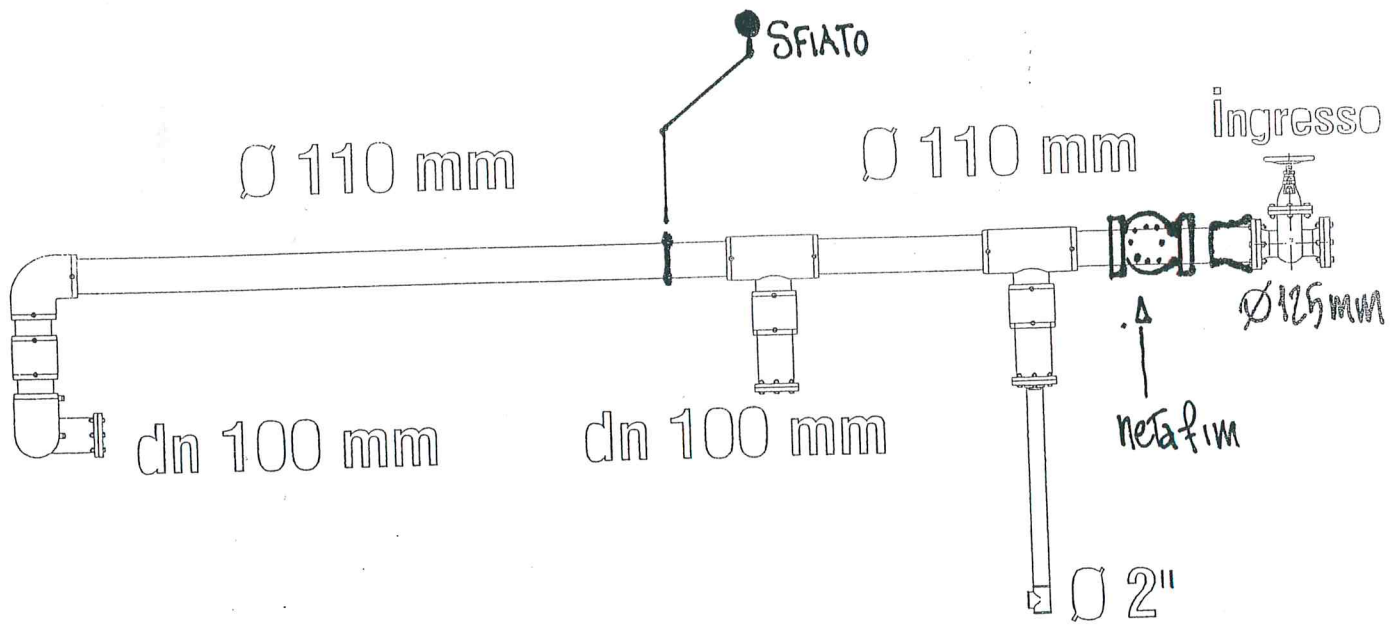

Rotabile

Chiusa

Castelmola



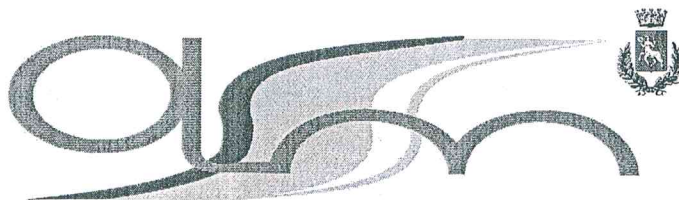

AZIENDA SERVIZI MUNICIPALIZZATI
TAORMINA

(IN LIQUIDAZIONE- DELIBERA Consiglio Comunale n.36 del 22.09.2011)

Taormina li, 17/09/2020
Prot. n. 3478

Spett.le
DI NUZZO
Via Roma, 130-Ali Terme (Me)
dinuzzosanti@virgilio.it

Oggetto: Richiesta di un preventivo di spesa per la realizzazione di un collettore dn 110 mm presso il serbatoio di Madonna della Rocca c.da Cuculunazzo.

Visto che ASM gestisce la rete idrica del Comune di Taormina, che la vostra ditta a seguito di istanza, risulta inserita nell'albo ditte di fiducia di ASM come da determina n° 013 del 23.01.2020;

Con la presente La si invita, previo appuntamento da concordare per una presa visione del punto di interesse, a fornire un preventivo di spesa per la realizzazione di un collettore dn 110 mm in pead pn 16 da collocare all'interno del locale di manovra della struttura citata in oggetto; vedasi schema illustrativo di massima.

Considerata la relazione del Responsabile del servizio, il materiale occorrente per l'installazione è il seguente:

- ✓ n°1 flangia in acciaio per cartella dn 125 mm;
- ✓ n° 1 cartella dn 125 mm ;
- ✓ n° 1 riduzione elettrofusione dn 125 x dn 110 mm;
- ✓ n° 5 flangie acciaio per cartella dn 110 mm;
- ✓ n°5 cartelle dn 125 mm;
- ✓ n°1 valvola pneumatica NETAFIM MOD-47-DN 4"-pn 16 corredata di circuito di controllo;
- ✓ n° 6 m.l. tubo dn 110 in pead pn 16;
- ✓ n°2 tes dn 110 mm elettrofusione pn 16;
- ✓ n°1 manicotti dn 110 mm pead elettrofusione pn 16;
- ✓ n°3 gomiti elettrofusione dn 110 mm pn 16;
- ✓ n°1 collare di presa dn 110 mm filettato 1";
- ✓ n°1 valvola di sfiato di tipo ROMA ottone giallo dn 1";
- ✓ n°2 tronchetti di m.l. 1,00 x 1" zinc;
- ✓ n°2 gomiti ff 1"zinc.;
- ✓ n°1 valvola sfera mf 1";
- ✓ n°1 flangia dn 100 mm filettata 4";
- ✓ n°1 riduzione zinc. 4" x 2";
- ✓ guarnizioni, bulloneria e materiali di consumo;

La prenotazione relativa al sopralluogo dovrà essere inviata per email al sito istituzionale info@taorminaservizipubblici.it entro e non oltre 24-09-2020, gli interessati verranno convocati al recapito telefonico fornito, tutti entro e non oltre la data 01-10-2020. L'opera dovrà essere eseguita con la massima diligenza, nel rispetto delle normative di sicurezza ed in sinergia con il personale di A.S.M.

Il preventivo dovrà essere inviato in busta chiusa presso i nostri uffici entro le ore 12,00

In attesa di Vs. riscontro, cordiali saluti

Il Capo Unità Org. Tecnica
Carmelo Portogallo

Email asmareatecnica@taorminaservizipubblici.it
Tel. 0942683800 int. 44 - cell. 3468658777

Sede e uffici presso Park Lumbi
Via Mario e Nicolò Garipoli
98039 Taormina (ME)
tel. 0942.683800

http:// www.taorminaservizipubblici.it
e-mail: info@taorminaservizipubblici.it
PEC: asmtaormina@gigapec.it

Prot. n. 3478
del 17/08/2020

A.S.M. SETTORE UFFICIO ACQUEDOTTO

Nuovo collettore by-pass. serbatoio

Madonna della Rocca c.da Cuculunazzo.

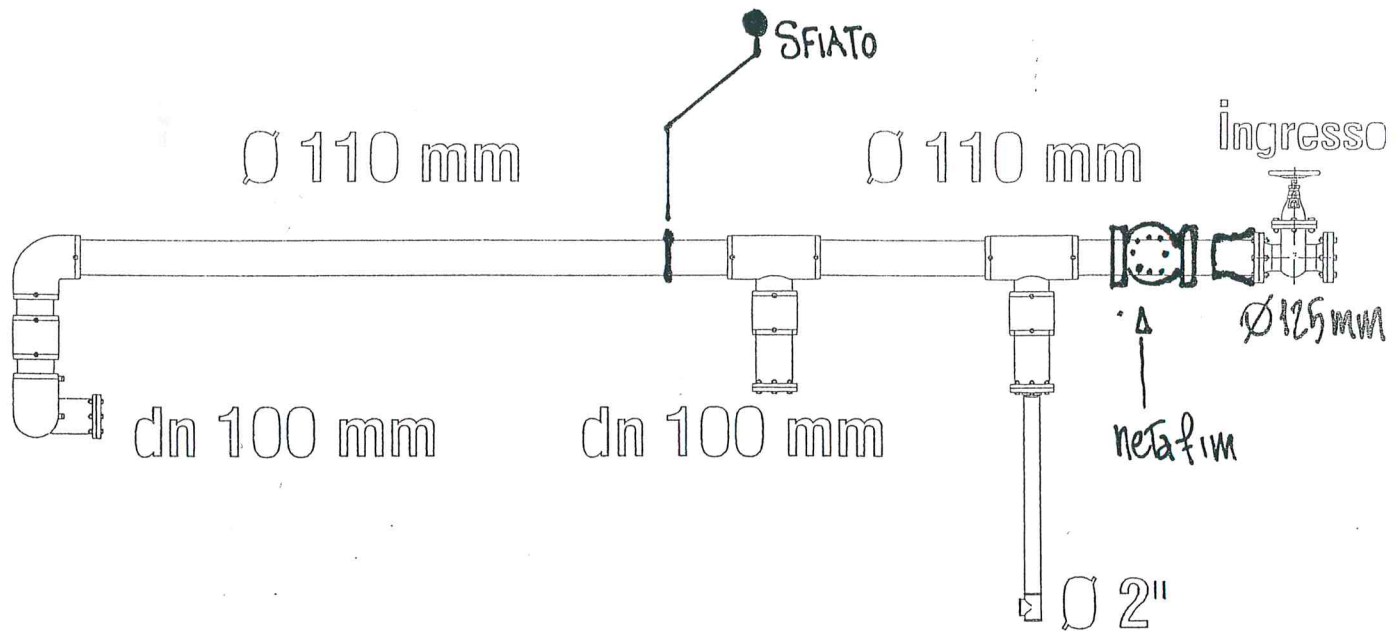

Rotabile

Chiusa

Castelmola





AZIENDA SERVIZI MUNICIPALIZZATI
TAORMINA

(IN LIQUIDAZIONE- DELIBERA Consiglio Comunale n.36 del 22.09.2011)

Taormina li, 17/09/2020
Prot. n. 3478

Spett.le
VEMAS
Viale Rieti, 10-95033-Biancavilla (Ct)
vemas.impianti@gmail.com

Oggetto: Richiesta di un preventivo di spesa per la realizzazione di un collettore dn 110 mm presso il serbatoio di Madonna della Rocca c.da Cuculunazzo.

Visto che ASM gestisce la rete idrica del Comune di Taormina, che la vostra ditta a seguito di istanza, risulta inserita nell'albo ditte di fiducia di ASM come da determina n° 013 del 23.01.2020;

Con la presente La si invita, previo appuntamento da concordare per una presa visione del punto di interesse, a fornire un preventivo di spesa per la realizzazione di un collettore dn 110 mm in pead pn 16 da collocare all'interno del locale di manovra della struttura citata in oggetto; vedasi schema illustrativo di massima.

Considerata la relazione del Responsabile del servizio, il materiale occorrente per l'installazione è il seguente:

- ✓ n°1 flangia in acciaio per cartella dn 125 mm;
- ✓ n° 1 cartella dn 125 mm ;
- ✓ n° 1 riduzione elettrofusione dn 125 x dn 110 mm;
- ✓ n° 5 flangie acciaio per cartella dn 110 mm;
- ✓ n°5 cartelle dn 125 mm;
- ✓ n°1 valvola pneumatica NETAFIM MOD-47-DN 4"-pn 16 corredata di circuito di controllo;
- ✓ n° 6 m.l. tubo dn 110 in pead pn 16;
- ✓ n°2 tes dn 110 mm elettrofusione pn 16;
- ✓ n°1 manicotti dn 110 mm pead elettrofusione pn 16;
- ✓ n°3 gomiti elettrofusione dn 110 mm pn 16;
- ✓ n°1 collare di presa dn 110 mm filettato 1";
- ✓ n°1 valvola di sfiato di tipo ROMA ottone giallo dn 1";
- ✓ n°2 tronchetti di m.l. 1,00 x 1" zinc;
- ✓ n°2 gomiti ff 1"zinc.;
- ✓ n°1 valvola sfera mf 1";
- ✓ n°1 flangia dn 100 mm filettata 4";
- ✓ n°1 riduzione zinc. 4" x 2";
- ✓ guarnizioni, bulloneria e materiali di consumo;

La prenotazione relativa al sopralluogo dovrà essere inviata per email al sito istituzionale info@taorminaservizipubblici.it entro e non oltre 14-09-2020, gli interessati verranno convocati al recapito telefonico fornito, tutti entro e non oltre la data 01-10-2020. L'opera dovrà essere eseguita con la massima diligenza, nel rispetto delle normative di sicurezza ed in sinergia con il personale di A.S.M.

Il preventivo dovrà essere inviato in busta chiusa presso i nostri uffici entro le ore 12,00 (08-10-2020)

In attesa di Vs. riscontro, cordiali saluti

Il Capo Unità Org. Tecnica
Carmelo Portogallo

Email asmareatecnica@taorminaservizipubblici.it
Tel. 0942683800 int. 44 - cell. 3468658777

Sede e uffici presso Park Lumbi
Via Mario e Nicolò Garipoli
98039 Taormina (ME)
tel. 0942.683800

http: // www.taorminaservizipubblici.it
e-mail: info@taorminaservizipubblici.it
PEC: asmtaormina@gigapec.it

Prot. ASII n. 3478
del 17/08/2020

A.S.M. SETTORE UFFICIO ACQUEDOTTO

Nuovo collettore by-pass. serbatoio

Madonna della Rocca c.da Cuculunazzo.

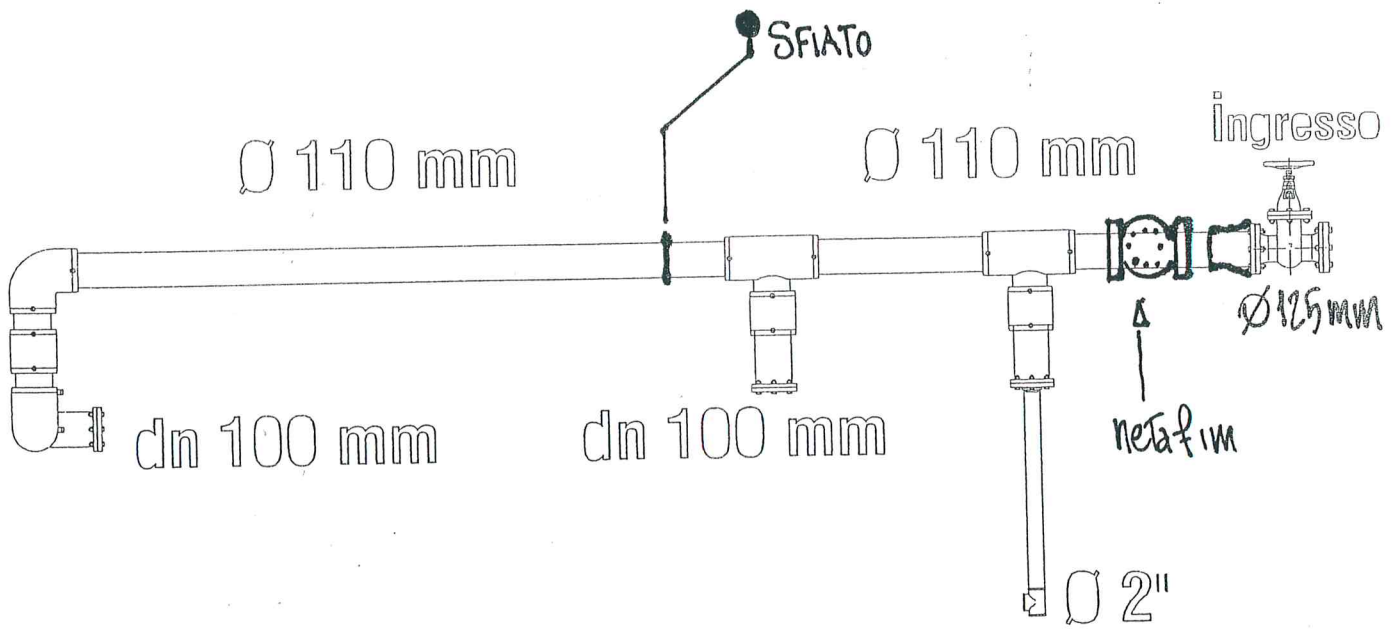

Rotabile

Chiusa

Castelmola



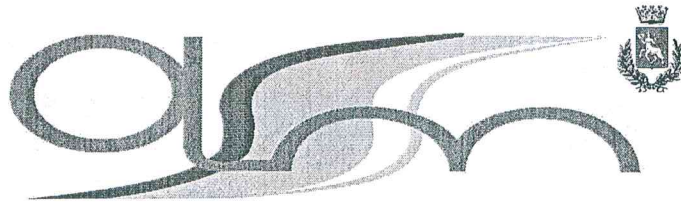

**AZIENDA SERVIZI MUNICIPALIZZATI
TAORMINA**

(IN LIQUIDAZIONE- DELIBERA Consiglio Comunale n.36 del 22.09.2011)

Taormina li, 17/09/2020
Prot. n. 3477

Spett.le
SCARLATA srl
Via Inglese,46-93010 Serradifalco (CT)
scarlatasrl@hotmail.it

Oggetto: Richiesta di un preventivo di spesa per la realizzazione di un collettore dn 110 mm presso il serbatoio di Madonna della Rocca c.da Cuculunazzo.

Visto che ASM gestisce la rete idrica del Comune di Taormina, che la vostra ditta a seguito di istanza, risulta inserita nell'albo ditte di fiducia di ASM come da determina n° 013 del 23.01.2020;

Con la presente La si invita, previo appuntamento da concordare per una presa visione del punto di interesse, a fornire un preventivo di spesa per la realizzazione di un collettore dn 110 mm in pead pn 16 da collocare all'interno del locale di manovra della struttura citata in oggetto; vedasi schema illustrativo di massima.

Considerata la relazione del Responsabile del servizio, il materiale occorrente per l'installazione è il seguente:

- ✓ n°1 flangia in acciaio per cartella dn 125 mm;
- ✓ n° 1 cartella dn 125 mm ;
- ✓ n° 1 riduzione elettrofusione dn 125 x dn 110 mm;
- ✓ n° 5 flangie acciaio per cartella dn 110 mm;
- ✓ n°5 cartelle dn 125 mm;
- ✓ n°1 valvola pneumatica NETAFIM MOD-47-DN 4"-pn 16 corredata di circuito di controllo;
- ✓ n° 6 m.l. tubo dn 110 in pead pn 16;
- ✓ n°2 tes dn 110 mm elettrofusione pn 16;
- ✓ n°1 manicotti dn 110 mm pead elettrofusione pn 16;
- ✓ n°3 gomiti elettrofusione dn 110 mm pn 16;
- ✓ n°1 collare di presa dn 110 mm filettato 1";
- ✓ n°1 valvola di sfiato di tipo ROMA ottone giallo dn 1";
- ✓ n°2 tronchetti di m.l. 1,00 x 1" zinc;
- ✓ n°2 gomiti ff 1"zinc.;
- ✓ n°1 valvola sfera mf 1";
- ✓ n°1 flangia dn 100 mm filettata 4";
- ✓ n°1 riduzione zinc. 4" x 2";
- ✓ guarnizioni, bulloneria e materiali di consumo;

La prenotazione relativa al sopralluogo dovrà essere inviata per email al sito istituzionale info@taorminaservizipubblici.it entro e non oltre 24-09-2020, gli interessati verranno convocati al recapito telefonico fornito, tutti entro e non oltre la data 01-10-2020. L'opera dovrà essere eseguita con la massima diligenza, nel rispetto delle normative di sicurezza ed in sinergia con il personale di A.S.M.

Il preventivo dovrà essere inviato in busta chiusa presso i nostri uffici entro le ore 12,00 giovedì 08-10-2020

In attesa di Vs. riscontro, cordiali saluti

Il Capo Unità Org. Tecnica
Carmelo Portogallo

Email asmareatecnica@taorminaservizipubblici.it
Tel. 0942683800 int.44 - cell. 3468658777

Sede e uffici presso Park Lumbi
Via Mario e Nicolò Garipoli
98039 Taormina (ME)
tel. 0942.683800

<http://www.taorminaservizipubblici.it>
e-mail: info@taorminaservizipubblici.it
PEC: asmataormina@gigapec.it

Prot. ASD n. 3477
del 14/09/2020

A.S.M. SETTORE UFFICIO ACQUEDOTTO

Nuovo collettore by-pass. serbatoio

Madonna della Rocca c.da Cuculunazzo.

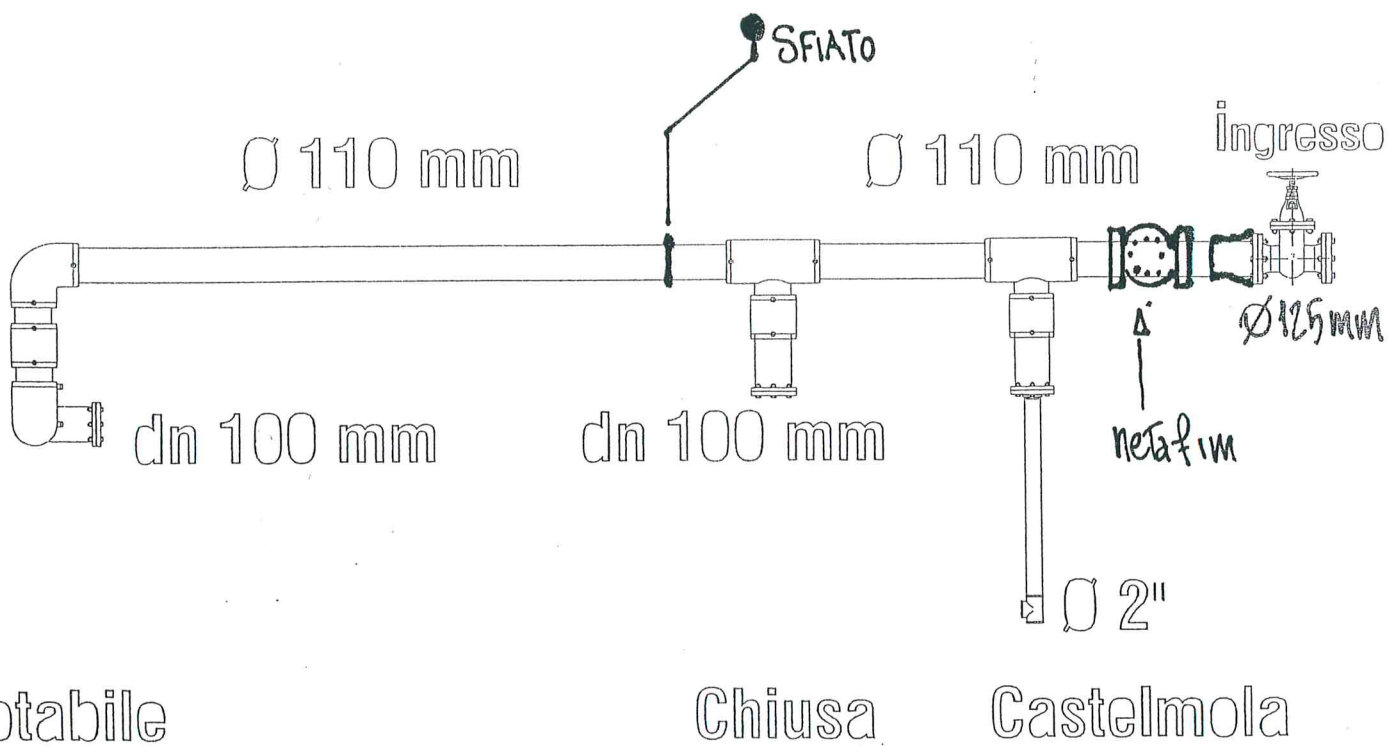

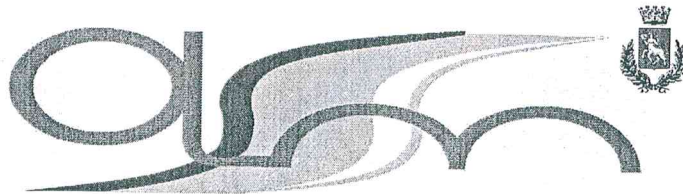

**AZIENDA SERVIZI MUNICIPALIZZATI
TAORMINA**

(IN LIQUIDAZIONE- DELIBERA Consiglio Comunale n.36 del 22.09.2011)

Taormina li, 17/09/2020
Prot. n. 3476

Spett.le
NUOVA GEOSUD
Via vecchia provinciale-vico S.F.sco,16/A-89100 (RC)
info@nuovageosud.it

Oggetto: Richiesta di un preventivo di spesa per la realizzazione di un collettore dn 110 mm presso il serbatoio di Madonna della Rocca c.da Cuculunazzo.

Visto che ASM gestisce la rete idrica del Comune di Taormina, che la vostra ditta a seguito di istanza, risulta inserita nell'albo ditte di fiducia di ASM come da determina n° 013 del 23.01.2020;

Con la presente La si invita, previo appuntamento da concordare per una presa visione del punto di interesse, a fornire un preventivo di spesa per la realizzazione di un collettore dn 110 mm in pead pn 16 da collocare all'interno del locale di manovra della struttura citata in oggetto; vedasi schema illustrativo di massima.

Considerata la relazione del Responsabile del servizio, il materiale occorrente per l'installazione è il seguente:

- ✓ n°1 flangia in acciaio per cartella dn 125 mm;
- ✓ n° 1 cartella dn 125 mm ;
- ✓ n° 1 riduzione elettrofusione dn 125 x dn 110 mm;
- ✓ n° 5 flangie acciaio per cartella dn 110 mm;
- ✓ n°5 cartelle dn 125 mm;
- ✓ n°1 valvola pneumatica NETAFIM MOD-47-DN 4"-pn 16 corredata di circuito di controllo;
- ✓ n° 6 m.l. tubo dn 110 in pead pn 16;
- ✓ n°2 tes dn 110 mm elettrofusione pn 16;
- ✓ n°1 manicotti dn 110 mm pead elettrofusione pn 16;
- ✓ n°3 gomiti elettrofusione dn 110 mm pn 16;
- ✓ n°1 collare di presa dn 110 mm filettato 1";
- ✓ n°1 valvola di sfiato di tipo ROMA ottone giallo dn 1";
- ✓ n°2 tronchetti di m.l. 1,00 x 1" zinc;
- ✓ n°2 gomiti ff 1"zinc.;
- ✓ n°1 valvola sfera mf 1";
- ✓ n°1 flangia dn 100 mm filettata 4";
- ✓ n°1 riduzione zinc. 4" x 2";
- ✓ guarnizioni, bulloneria e materiali di consumo;

La prenotazione relativa al sopralluogo dovrà essere inviata per email al sito istituzionale info@taorminaservizipubblici.it entro e non oltre 24-09-2020, gli interessati verranno convocati al recapito telefonico fornito, tutti entro e non oltre la data 01-10-2020. L'opera dovrà essere eseguita con la massima diligenza, nel rispetto delle normative di sicurezza ed in sinergia con il personale di A.S.M.

Il preventivo dovrà essere inviato in busta chiusa presso i nostri uffici entro le ore 12,00 giovedì, 08-10-2020

In attesa di Vs. riscontro, cordiali saluti

Il Capo Unità Org. Tecnica
Carmelo Poptogallo
Email asmareatecnica@taorminaservizipubblici.it
Tel. 0942683800 fax 44 - cell. 3468658777

Sede e uffici presso Park Lumbi
Via Mario e Nicolò Garipoli
98039 Taormina (ME)
tel. 0942.683800

http: // www.taorminaservizipubblici.it
e-mail: info@taorminaservizipubblici.it
PEC: asmtaormina@gigapec.it

Prot. ASD n. 3475
del 17/09/2020

A.S.M. SETTORE UFFICIO ACQUEDOTTO

Nuovo collettore by-pass. serbatoio

Madonna della Rocca c.da Cuculunazzo.

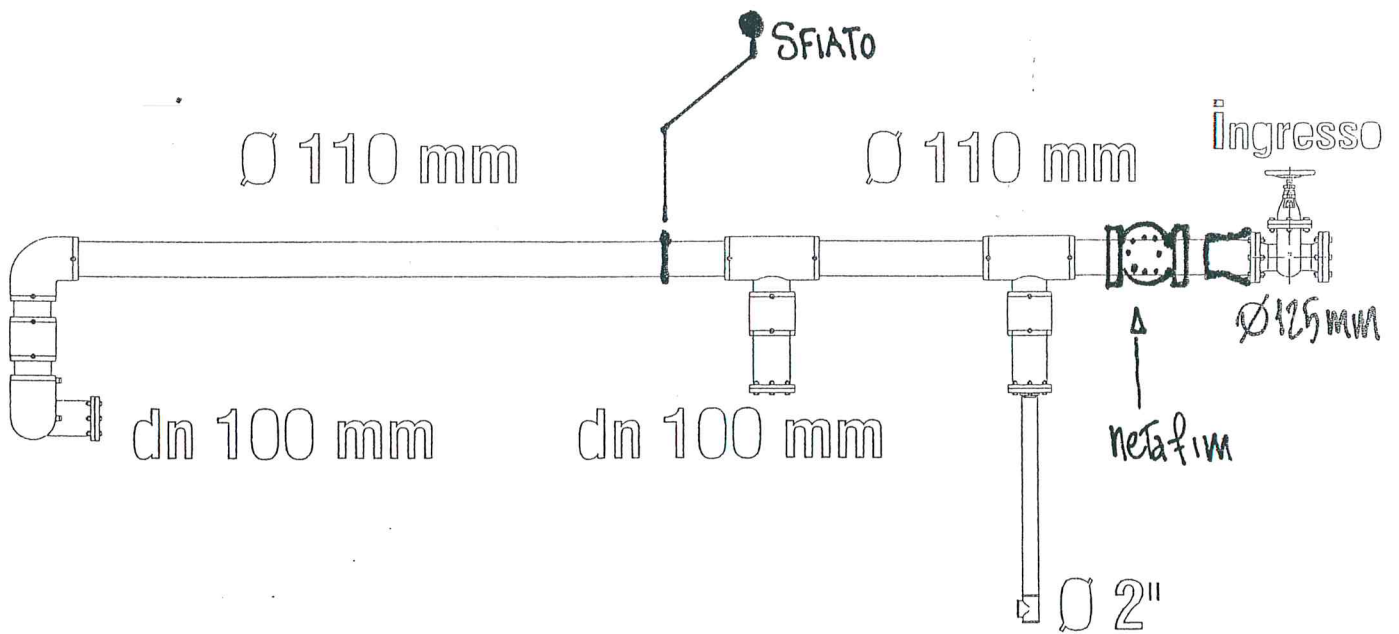

Rotabile

Chiusa

Castelmola



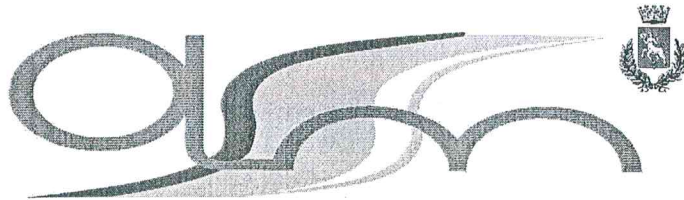

**AZIENDA SERVIZI MUNICIPALIZZATI
TAORMINA**

(IN LIQUIDAZIONE- DELIBERA Consiglio Comunale n.36 del 22.09.2011)

Taormina li, 17/09/2020
Prot. n. 3475

Spett.le
ACS IDROSYSTEM S.r.l.
Via Sollima,84-94018 Troina (EN)
info@acsidrosystem.it
0935-650480

Oggetto: Richiesta di un preventivo di spesa per la realizzazione di un collettore dn 110 mm presso il serbatoio di Madonna della Rocca c.da Cuculunazzo.

Visto che ASM gestisce la rete idrica del Comune di Taormina, che la vostra ditta a seguito di istanza, risulta inserita nell'albo ditte di fiducia di ASM come da determina n° 013 del 23.01.2020;

Con la presente La si invita, previo appuntamento da concordare per una presa visione del punto di interesse, a fornire un preventivo di spesa per la realizzazione di un collettore dn 110 mm in pead pn 16 da collocare all'interno del locale di manovra della struttura citata in oggetto; vedasi schema illustrativo di massima.

Considerata la relazione del Responsabile del servizio, il materiale occorrente per l'installazione è il seguente:

- ✓ n°1 flangia in acciaio per cartella dn 125 mm;
- ✓ n° 1 cartella dn 125 mm ;
- ✓ n° 1 riduzione elettrofusione dn 125 x dn 110 mm;
- ✓ n° 5 flangie acciaio per cartella dn 110 mm;
- ✓ n°5 cartelle dn 125 mm;
- ✓ n°1 valvola pneumatica NETAFIM MOD-47-DN 4"-pn 16 corredata di circuito di controllo;
- ✓ n° 6 m.l. tubo dn 110 in pead pn 16;
- ✓ n°2 tes dn 110 mm elettrofusione pn 16;
- ✓ n°1 manicotti dn 110 mm pead elettrofusione pn 16;
- ✓ n°3 gomiti elettrofusione dn 110 mm pn 16;
- ✓ n°1 collare di presa dn 110 mm filettato 1";
- ✓ n°1 valvola di sfiato di tipo ROMA ottone giallo dn 1";
- ✓ n°2 tronchetti di m.l. 1,00 x 1" zinc;
- ✓ n°2 gomiti ff 1"zinc.;
- ✓ n°1 valvola sfera mf 1";
- ✓ n°1 flangia dn 100 mm filettata 4";
- ✓ n°1 riduzione zinc. 4" x 2";
- ✓ guarnizioni, bulloneria e materiali di consumo;

La prenotazione relativa al sopralluogo dovrà essere inviata per email al sito istituzionale info@taorminaservizipubblici.it entro e non oltre 24-09-2020, gli interessati verranno convocati al recapito telefonico fornito, tutti entro e non oltre la data 01-10-2020. L'opera dovrà essere eseguita con la massima diligenza, nel rispetto delle normative di sicurezza ed in sinergia con il personale di A.S.M.

Il preventivo dovrà essere inviato in busta chiusa presso i nostri uffici entro le ore 12,00 giovedì 08-10-2020

In attesa di Vs. riscontro, cordiali saluti

Il Capo Unità Org. Tecnica
Carmelo Portogallo

Email asmareatecnica@taorminaservizipubblici.it
Tel. 0942683800 int. 44 - cell. 3468658777

Sede e uffici presso Park Lumbi
Via Mario e Nicolò Garipoli
98039 Taormina (ME)
tel. 0942.683800

http: // www.taorminaservizipubblici.it
e-mail: info@taorminaservizipubblici.it
PEC: asmtaormina@gigapec.it

Prot. ASTI n. 3475
del 14/02/2020

A.S.M. SETTORE UFFICIO ACQUEDOTTO

Nuovo collettore by-pass. serbatoio

Madonna della Rocca c.da Cuculunazzo.

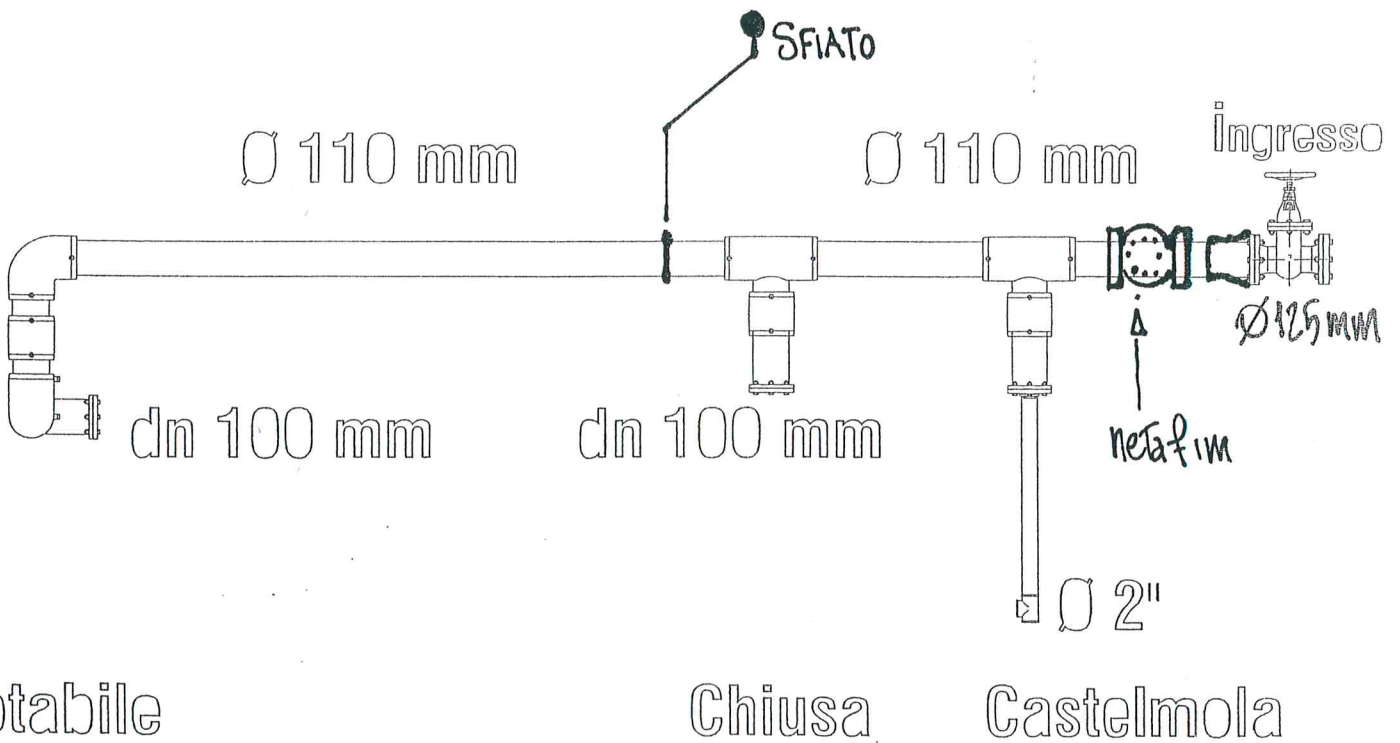

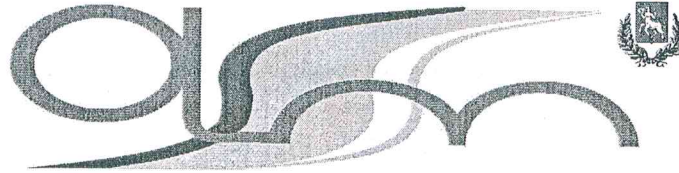

**AZIENDA SERVIZI MUNICIPALIZZATI
TAORMINA**

(IN LIQUIDAZIONE- DELIBERA Consiglio Comunale n.36 del 22.09.2011)

Taormina li, 17/09/2020

Prot. n. 3274

Spett.le
DEBOLE GAETANO
Via macello,18-94013 LEONFORTE(EN)
gaetanodebole@virigilio.it

Oggetto: Richiesta di un preventivo di spesa per la realizzazione di un collettore dn 110 mm presso il serbatoio di Madonna della Rocca c.da Cuculunazzo.

Visto che ASM gestisce la rete idrica del Comune di Taormina, che la vostra ditta a seguito di istanza, risulta inserita nell'albo ditte di fiducia di ASM come da determina n° 013 del 23.01.2020;

Con la presente La si invita, previo appuntamento da concordare per una presa visione del punto di interesse, a fornire un preventivo di spesa per la realizzazione di un collettore dn 110 mm in pead pn 16 da collocare all'interno del locale di manovra della struttura citata in oggetto; vedasi schema illustrativo di massima.

Considerata la relazione del Responsabile del servizio, il materiale occorrente per l'installazione è il seguente:

- ✓ n°1 flangia in acciaio per cartella dn 125 mm;
- ✓ n° 1 cartella dn 125 mm ;
- ✓ n° 1 riduzione elettrofusione dn 125 x dn 110 mm;
- ✓ n° 5 flangie acciaio per cartella dn 110 mm;
- ✓ n°5 cartelle dn 125 mm;
- ✓ n°1 valvola pneumatica NETAFIM MOD-47-DN 4"-pn 16 corredata di circuito di controllo;
- ✓ n° 6 m.l. tubo dn 110 in pead pn 16;
- ✓ n°2 tes dn 110 mm elettrofusione pn 16;
- ✓ n°1 manicotti dn 110 mm pead elettrofusione pn 16;
- ✓ n°3 gomiti elettrofusione dn 110 mm pn 16;
- ✓ n°1 collare di presa dn 110 mm filettato 1";
- ✓ n°1 valvola di sfiato di tipo ROMA ottone giallo dn 1";
- ✓ n°2 tronchetti di m.l. 1,00 x 1" zinc;
- ✓ n°2 gomiti ff 1"zinc.;
- ✓ n°1 valvola sfera mf 1";
- ✓ n°1 flangia dn 100 mm filettata 4";
- ✓ n°1 riduzione zinc. 4" x 2";
- ✓ guarnizioni, bulloneria e materiali di consumo;

La prenotazione relativa al sopralluogo dovrà essere inviata per email al sito istituzionale info@taorminaservizipubblici.it entro e non oltre 24-09-2020, gli interessati verranno convocati al recapito telefonico fornito, tutti entro e non oltre la data 01-10-2020. L'opera dovrà essere eseguita con la massima diligenza, nel rispetto delle normative di sicurezza ed in sinergia con il personale di A.S.M.

Il preventivo dovrà essere inviato in busta chiusa presso i nostri uffici entro le ore 12,00 giovedì 08-10-2020

In attesa di Vs. riscontro, cordiali saluti

Il Capo Unità Org. Tecnica
Carmelo Portogallo

Email asmareatecnica@taorminaservizipubblici.it
Tel. 0942683800 int. 44 - cell. 3468658777

Sede e uffici presso Park Lumbi
Via Mario e Nicolò Garipoli
98039 Taormina (ME)
tel. 0942.683800

http:// www.taorminaservizipubblici.it
e-mail: info@taorminaservizipubblici.it
PEC: asmtaormina@gigapec.it

Prot. ASM n. 3474
del 17/09/2020

A.S.M. SETTORE UFFICIO ACQUEDOTTO

Nuovo collettore by-pass. serbatoio

Madonna della Rocca c.da Cuculunazzo.

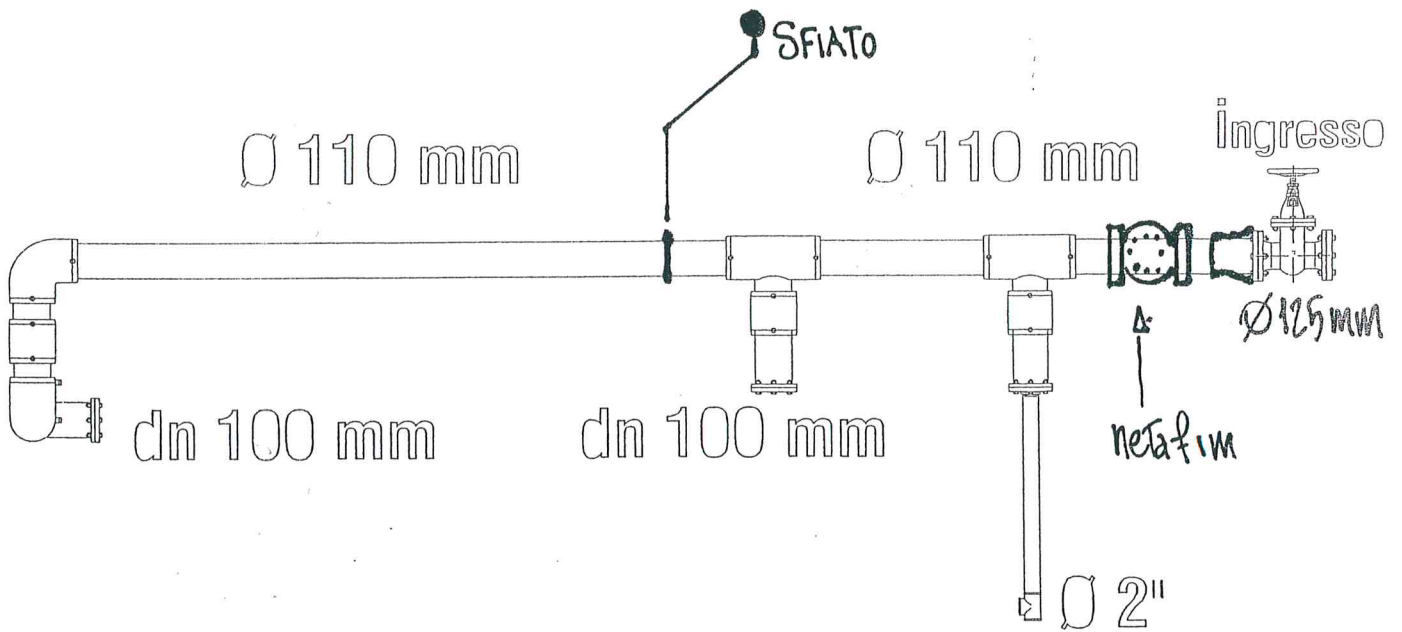

Rotabile

Chiusa

Castelmola



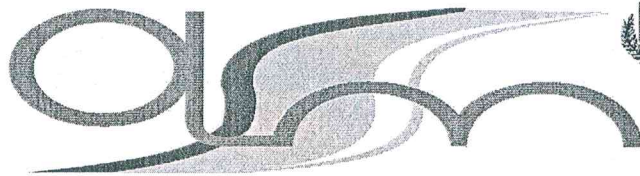

**AZIENDA SERVIZI MUNICIPALIZZATI
TAORMINA**

(IN LIQUIDAZIONE- DELIBERA Consiglio Comunale n.36 del 22.09.2011)

Taormina li, 14/09/2020

Prot. n. 3473

Spett.le
COSTRUBO SOC.COOP
Via naz.le 166-MESSINA
info@costrubo.it

Oggetto: Richiesta di un preventivo di spesa per la realizzazione di un collettore dn 110 mm presso il serbatoio di Madonna della Rocca c.da Cuculunazzo.

Visto che ASM gestisce la rete idrica del Comune di Taormina, che la vostra ditta a seguito di istanza, risulta inserita nell'albo ditte di fiducia di ASM come da determina n° 013 del 23.01.2020;

Con la presente La si invita, previo appuntamento da concordare per una presa visione del punto di interesse, a fornire un preventivo di spesa per la realizzazione di un collettore dn 110 mm in pead pn 16 da collocare all'interno del locale di manovra della struttura citata in oggetto; vedasi schema illustrativo di massima.

Considerata la relazione del Responsabile del servizio, il materiale occorrente per l'installazione è il seguente:

- ✓ n°1 flangia in acciaio per cartella dn 125 mm;
- ✓ n° 1 cartella dn 125 mm ;
- ✓ n° 1 riduzione elettrofusione dn 125 x dn 110 mm;
- ✓ n° 5 flangie acciaio per cartella dn 110 mm;
- ✓ n°5 cartelle dn 125 mm;
- ✓ n°1 valvola pneumatica NETAFIM MOD-47-DN 4"-pn 16 corredata di circuito di controllo;
- ✓ n° 6 m.l. tubo dn 110 in pead pn 16;
- ✓ n°2 tes dn 110 mm elettrofusione pn 16;
- ✓ n°1 manicotti dn 110 mm pead elettrofusione pn 16;
- ✓ n°3 gomiti elettrofusione dn 110 mm pn 16;
- ✓ n°1 collare di presa dn 110 mm filettato 1";
- ✓ n°1 valvola di sfiato di tipo ROMA ottone giallo dn 1";
- ✓ n°2 tronchetti di m.l. 1,00 x 1" zinc;
- ✓ n°2 gomiti ff 1"zinc.;
- ✓ n°1 valvola sfera mf 1";
- ✓ n°1 flangia dn 100 mm filettata 4";
- ✓ n°1 riduzione zinc. 4" x 2";
- ✓ guarnizioni, bulloneria e materiali di consumo;

La prenotazione relativa al sopralluogo dovrà essere inviata per email al sito istituzionale info@taorminaservizipubblici.it entro e non oltre 24-09-2020, gli interessati verranno convocati al recapito telefonico fornito, tutti entro e non oltre la data 01-10-2020
L'opera dovrà essere eseguita con la massima diligenza, nel rispetto delle normative di sicurezza ed in sinergia con il personale di A.S.M.

Il preventivo dovrà essere inviato in busta chiusa presso i nostri uffici entro le ore 12,00 giovedì 08-10-2020

In attesa di Vs. riscontro, cordiali saluti

Il Capo Unità Org. Tecnica
Carmelo Porto Gallo

Email asmareatecnica@taorminaservizipubblici.it
Tel. 0942683800 int. 44 - cell. 3468658777

Sede e uffici presso Park Lumbi
Via Mario e Nicolò Garipoli
98039 Taormina (ME)
tel. 0942.683800

http: // www.taorminaservizipubblici.it
e-mail: info@taorminaservizipubblici.it
PEC: asmataormina@gigapec.it

Prot. n. 3473
del 17/09/2020

A.S.M. SETTORE UFFICIO ACQUEDOTTO
Nuovo collettore by-pass. serbatoio
Madonna della Rocca c.da Cuculunazzo.

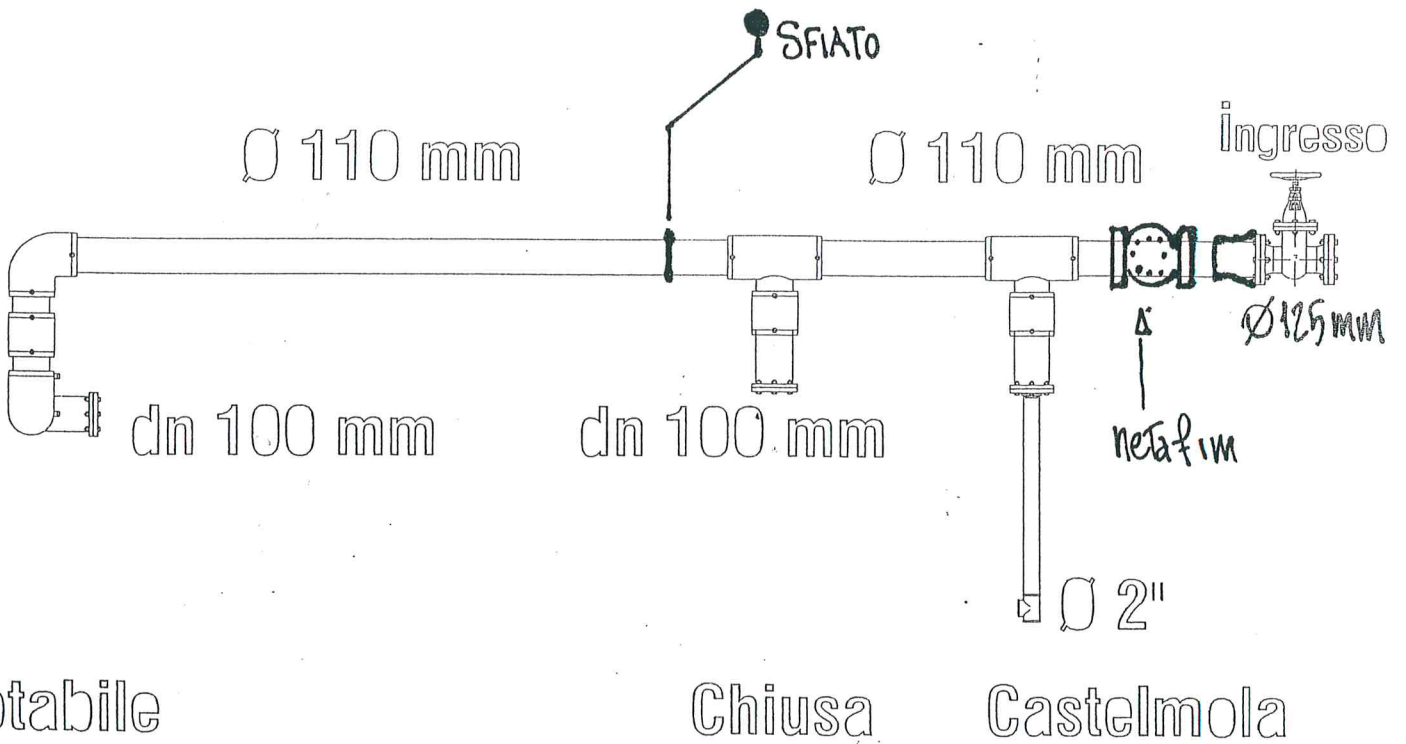

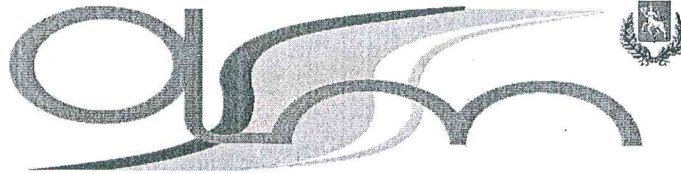

**AZIENDA SERVIZI MUNICIPALIZZATI
TAORMINA**

(IN LIQUIDAZIONE- DELIBERA Consiglio Comunale n.36 del 22.09.2011)

Taormina li, 17/09/2020
Prot. n. 3472

Spett.le
LEANZA
Via dei ciclamini,5-Ramacca(CT)
Costruzioni.cl@libero.it

Oggetto: Richiesta di un preventivo di spesa per la realizzazione di un collettore dn 110 mm presso il serbatoio di Madonna della Rocca c.da Cuculunazzo.

Visto che ASM gestisce la rete idrica del Comune di Taormina, che la vostra ditta a seguito di istanza, risulta inserita nell'albo ditte di fiducia di ASM come da determina n° 013 del 23.01.2020;

Con la presente La si invita, previo appuntamento da concordare per una presa visione del punto di interesse, a fornire un preventivo di spesa per la realizzazione di un collettore dn 110 mm in pead pn 16 da collocare all'interno del locale di manovra della struttura citata in oggetto; vedasi schema illustrativo di massima.

Considerata la relazione del Responsabile del servizio, il materiale occorrente per l'installazione è il seguente:

- ✓ n°1 flangia in acciaio per cartella dn 125 mm;
- ✓ n° 1 cartella dn 125 mm ;
- ✓ n° 1 riduzione elettrofusione dn 125 x dn 110 mm;
- ✓ n° 5 flangie acciaio per cartella dn 110 mm;
- ✓ n°5 cartelle dn 125 mm;
- ✓ n°1 valvola pneumatica NETAFIM MOD-47-DN 4"-pn 16 corredata di circuito di controllo;
- ✓ n° 6 m.l. tubo dn 110 in pead pn 16;
- ✓ n°2 tes dn 110 mm elettrofusione pn 16;
- ✓ n°1 manicotti dn 110 mm pead elettrofusione pn 16;
- ✓ n°3 gomiti elettrofusione dn 110 mm pn 16;
- ✓ n°1 collare di presa dn 110 mm filettato 1";
- ✓ n°1 valvola di sfiato di tipo ROMA ottone giallo dn 1";
- ✓ n°2 tronchetti di m.l. 1,00 x 1" zinc;
- ✓ n°2 gomiti ff 1"zinc.;
- ✓ n°1 valvola sfera mf 1";
- ✓ n°1 flangia dn 100 mm filettata 4";
- ✓ n°1 riduzione zinc. 4" x 2";
- ✓ guarnizioni, bulloneria e materiali di consumo;

La prenotazione relativa al sopralluogo dovrà essere inviata per email al sito istituzionale info@taorminaservizipubblici.it entro e non oltre 24-09-2020, gli interessati verranno convocati al recapito telefonico fornito, tutti entro e non oltre la data 01-10-2020. L'opera dovrà essere eseguita con la massima diligenza, nel rispetto delle normative di sicurezza ed in sinergia con il personale di A.S.M.

Il preventivo dovrà essere inviato in busta chiusa presso i nostri uffici entro le ore 12,00 giovedì 08-10-2020

In attesa di Vs. riscontro, cordiali saluti

Il Capo Unità Org. Tecnica
Carmelo Portogallo

Email asmareatecnica@taorminaservizipubblici.it
Tel. 0942683800 int. 04 cell. 3468658777

Sede e uffici presso Park Lumbi
Via Mario e Nicolò Garipoli
98039 Taormina (ME)
tel. 0942.683800

<http://www.taorminaservizipubblici.it>
e-mail: info@taorminaservizipubblici.it
PEC: asmataormina@gigapec.it

Prot. ASM n. 3472
del 17/09/2020

A.S.M. SETTORE UFFICIO ACQUEDOTTO

Nuovo collettore by-pass. serbatoio

Madonna della Rocca c.da Cuculunazzo.

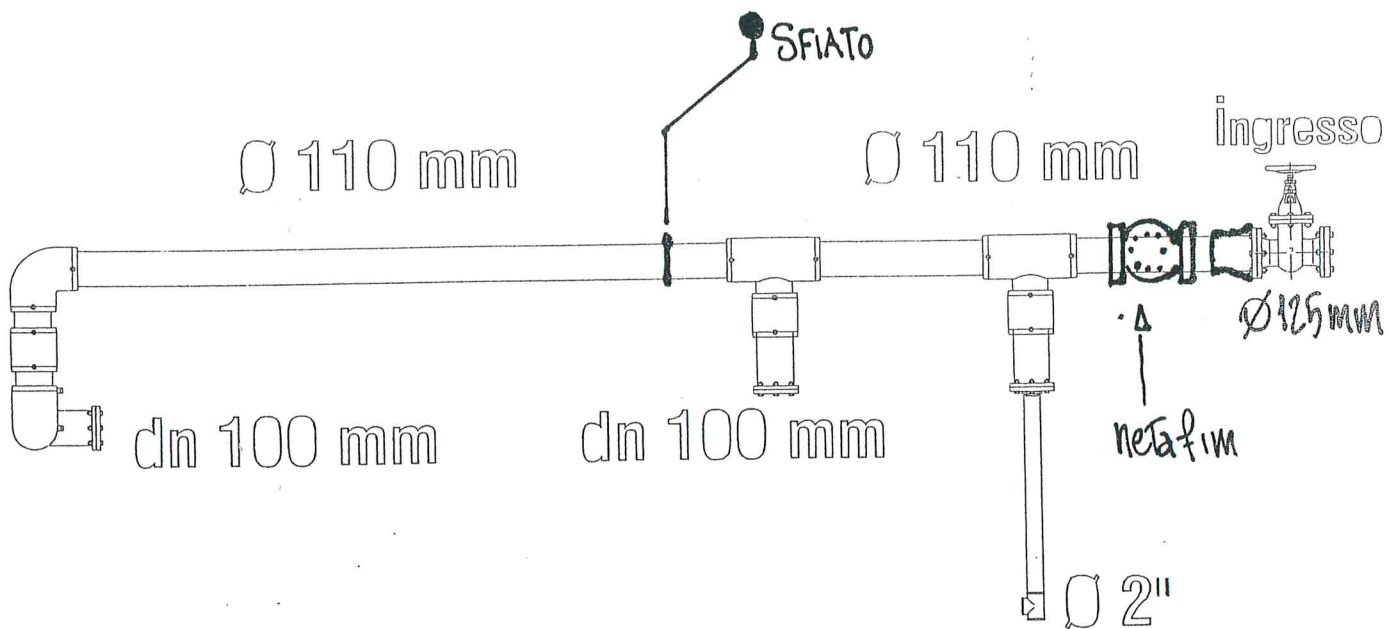

Rotabile

Chiusa

Castelmola



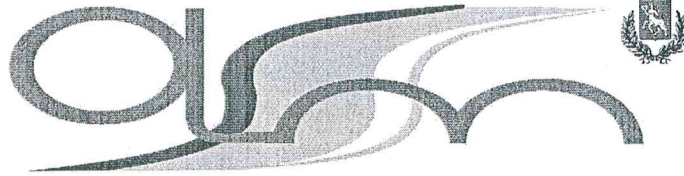

**AZIENDA SERVIZI MUNICIPALIZZATI
TAORMINA**

(IN LIQUIDAZIONE- DELIBERA Consiglio Comunale n.36 del 22.09.2011)

Taormina li, 17/09/2020

Prot. n. 3271

Spett.le
COCO Salvatore
Via Alcide de Gasperi,47-95047 PATERNO'-CT
impresacoco@tiscali.it

Oggetto: Richiesta di un preventivo di spesa per la realizzazione di un collettore dn 110 mm presso il serbatoio di Madonna della Rocca c.da Cuculunazzo.

Visto che ASM gestisce la rete idrica del Comune di Taormina, che la vostra ditta a seguito di istanza, risulta inserita nell'albo ditte di fiducia di ASM come da determina n° 013 del 23.01.2020;

Con la presente La si invita, previo appuntamento da concordare per una presa visione del punto di interesse, a fornire un preventivo di spesa per la realizzazione di un collettore dn 110 mm in pead pn 16 da collocare all'interno del locale di manovra della struttura citata in oggetto; vedasi schema illustrativo di massima.

Considerata la relazione del Responsabile del servizio, il materiale occorrente per l'installazione è il seguente:

- ✓ n°1 flangia in acciaio per cartella dn 125 mm;
- ✓ n° 1 cartella dn 125 mm ;
- ✓ n° 1 riduzione elettrofusione dn 125 x dn 110 mm;
- ✓ n° 5 flangie acciaio per cartella dn 110 mm;
- ✓ n°5 cartelle dn 125 mm;
- ✓ n°1 valvola pneumatica NETAFIM MOD-47-DN 4"-pn 16 corredata di circuito di controllo;
- ✓ n° 6 m.l. tubo dn 110 in pead pn 16;
- ✓ n°2 tes dn 110 mm elettrofusione pn 16;
- ✓ n°1 manicotti dn 110 mm pead elettrofusione pn 16;
- ✓ n°3 gomiti elettrofusione dn 110 mm pn 16;
- ✓ n°1 collare di presa dn 110 mm filettato 1";
- ✓ n°1 valvola di sfiato di tipo ROMA ottone giallo dn 1";
- ✓ n°2 tronchetti di m.l. 1,00 x 1" zinc;
- ✓ n°2 gomiti ff 1"zinc.;
- ✓ n°1 valvola sfera mf 1";
- ✓ n°1 flangia dn 100 mm filettata 4";
- ✓ n°1 riduzione zinc. 4" x 2";
- ✓ guarnizioni, bulloneria e materiali di consumo;

La prenotazione relativa al sopralluogo dovrà essere inviata per email al sito istituzionale info@taorminaservizipubblici.it entro e non oltre 24-09-2020, gli interessati verranno convocati al recapito telefonico fornito, tutti entro e non oltre la data 01-10-2020. L'opera dovrà essere eseguita con la massima diligenza, nel rispetto delle normative di sicurezza ed in sinergia con il personale di A.S.M.

Il preventivo dovrà essere inviato in busta chiusa presso i nostri uffici entro le ore 12,00 giovedì 08-10-2020

In attesa di Vs. riscontro, cordiali saluti

Il Capo Unità Org. Tecnica
Carmelo Portogallo

Email asmareatecnica@taorminaservizipubblici.it
Tel. 0942683800 int. 44 - cell. 3468658777

Sede e uffici presso Park Lumbi
Via Mario e Nicolò Garipoli
98039 Taormina (ME)
tel. 0942.683800

http:// www.taorminaservizipubblici.it
e-mail: info@taorminaservizipubblici.it
PEC: asmtaormina@gigapec.it

Prot. A.S.M. n. 3474
del 17/08/2020

A.S.M. SETTORE UFFICIO ACQUEDOTTO

Nuovo collettore by-pass. serbatoio

Madonna della Rocca c.da Cuculunazzo.

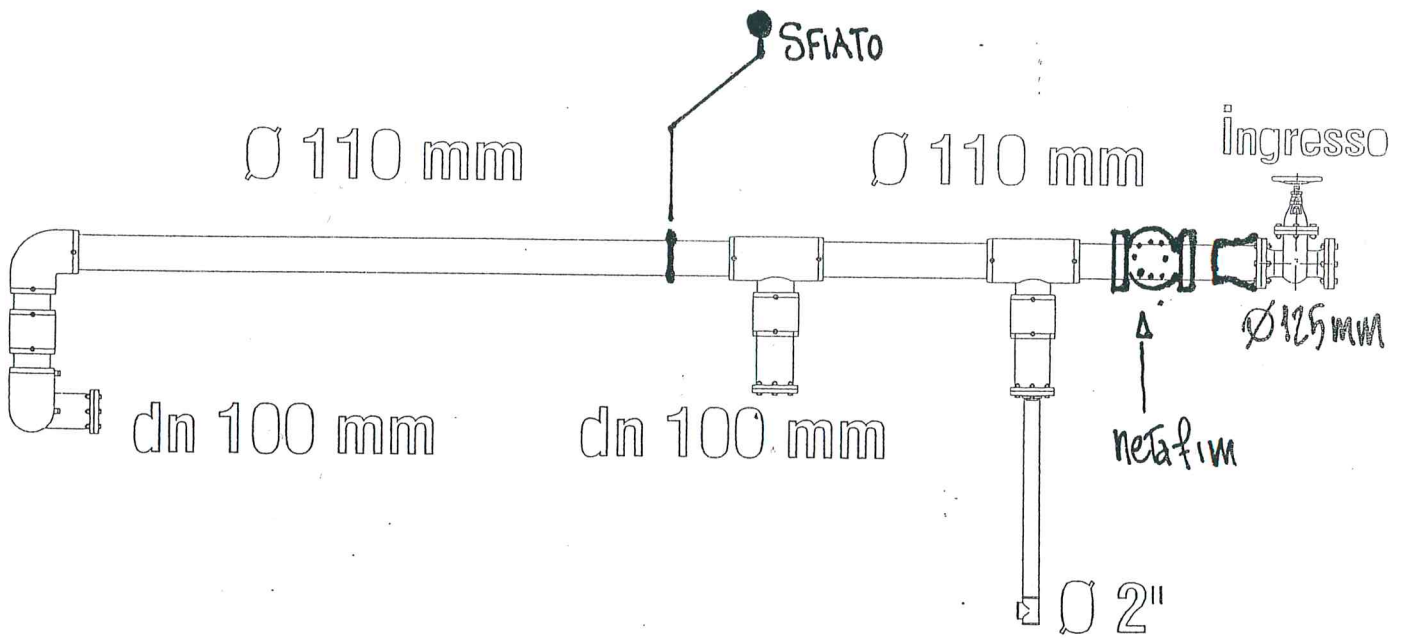

Rotabile

Chiusa

Castelmola



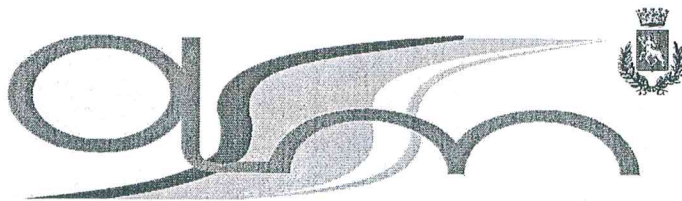

**AZIENDA SERVIZI MUNICIPALIZZATI
TAORMINA**

(IN LIQUIDAZIONE- DELIBERA Consiglio Comunale n.36 del 22.09.2011)

Taormina li, 18/09/2020

Prot. n. 3470

Spett.le
BUILDING & TOURIST
Via Chianchitta, 12-98035-Giardini Naxos (ME)
francesconaxos@gmail.com

Oggetto: Richiesta di un preventivo di spesa per la realizzazione di un collettore dn 110 mm presso il serbatoio di Madonna della Rocca c.da Cuculunazzo.

Visto che ASM gestisce la rete idrica del Comune di Taormina, che la vostra ditta a seguito di istanza, risulta inserita nell'albo ditte di fiducia di ASM come da determina n° 013 del 23.01.2020;

Con la presente La si invita, previo appuntamento da concordare per una presa visione del punto di interesse, a fornire un preventivo di spesa per la realizzazione di un collettore dn 110 mm in pead pn 16 da collocare all'interno del locale di manovra della struttura citata in oggetto; vedasi schema illustrativo di massima.

Considerata la relazione del Responsabile del servizio, il materiale occorrente per l'installazione è il seguente:

- ✓ n°1 flangia in acciaio per cartella dn 125 mm;
- ✓ n° 1 cartella dn 125 mm ;
- ✓ n° 1 riduzione elettrofusione dn 125 x dn 110 mm;
- ✓ n° 5 flangie acciaio per cartella dn 110 mm;
- ✓ n°5 cartelle dn 125 mm;
- ✓ n°1 valvola pneumatica NETAFIM MOD-47-DN 4"-pn 16 corredata di circuito di controllo;
- ✓ n° 6 m.l. tubo dn 110 in pead pn 16;
- ✓ n°2 tes dn 110 mm elettrofusione pn 16;
- ✓ n°1 manicotti dn 110 mm pead elettrofusione pn 16;
- ✓ n°3 gomiti elettrofusione dn 110 mm pn 16;
- ✓ n°1 collare di presa dn 110 mm filettato 1";
- ✓ n°1 valvola di sfiato di tipo ROMA ottone giallo dn 1";
- ✓ n°2 tronchetti di m.l. 1,00 x 1" zinc;
- ✓ n°2 gomiti ff 1"zinc;
- ✓ n°1 valvola sfera mf 1";
- ✓ n°1 flangia dn 100 mm filettata 4";
- ✓ n°1 riduzione zinc. 4" x 2";
- ✓ guarnizioni, bulloneria e materiali di consumo;

La prenotazione relativa al sopralluogo dovrà essere inviata per email al sito istituzionale info@taorminaservizipubblici.it entro e non oltre 14-09-2020, gli interessati verranno convocati al recapito telefonico fornito, tutti entro e non oltre la data 01-10-2020. L'opera dovrà essere eseguita con la massima diligenza, nel rispetto delle normative di sicurezza ed in sinergia con il personale di A.S.M.

Il preventivo dovrà essere inviato in busta chiusa presso i nostri uffici entro le ore 12,00 giovedì 08-10-2020

In attesa di Vs. riscontro, cordiali saluti

Il Capo Unità Org. Tecnica
Carmelo Portogallo

Email asmareatecnica@taorminaservizipubblici.it
Tel. 0942683800 int. 44 - cell. 3468658777

Sede e uffici presso Park Lumbi
Via Mario e Nicolò Garipoli
98039 Taormina (ME)
tel. 0942.683800

http: // www.taorminaservizipubblici.it
e-mail: info@taorminaservizipubblici.it
PEC: asmataormina@gigapec.it

Prot. ASR n. 3470
del 17/09/2020

A.S.M. SETTORE UFFICIO ACQUEDOTTO

Nuovo collettore by-pass. serbatoio

Madonna della Rocca c.da Cuculunazzo.

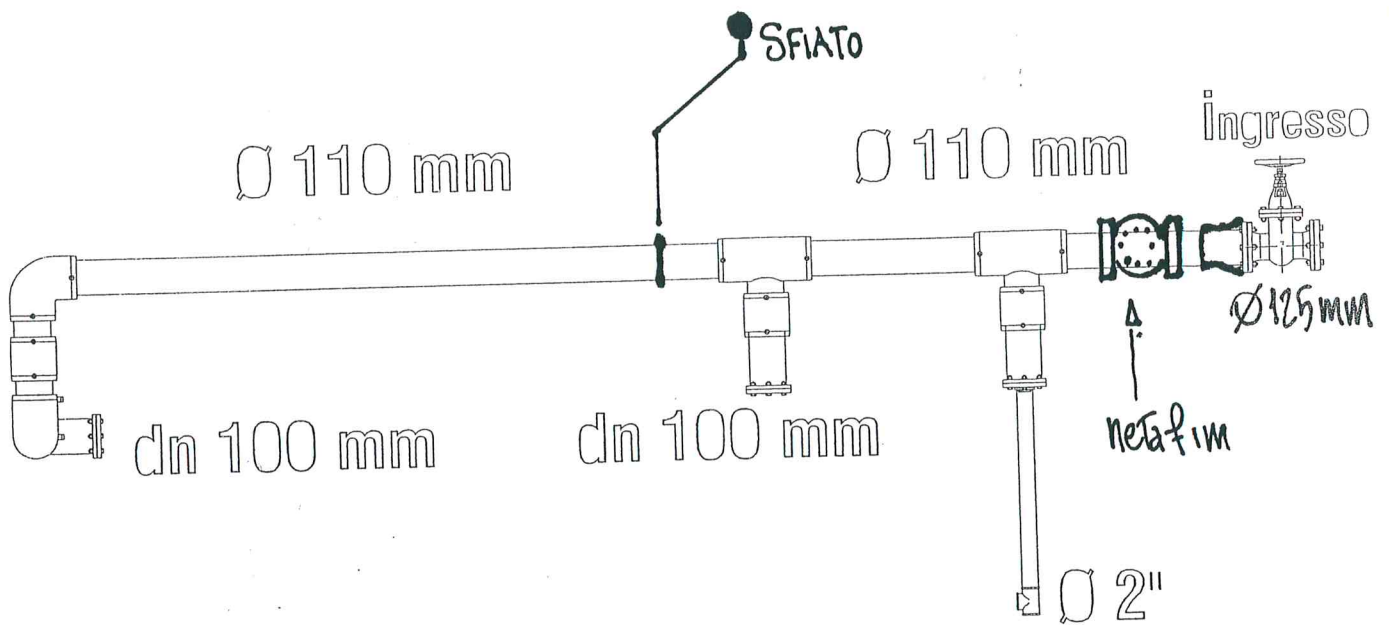

Rotabile

Chiusa

Castelmola



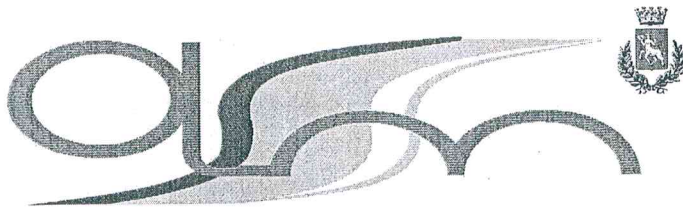

**AZIENDA SERVIZI MUNICIPALIZZATI
TAORMINA**

(IN LIQUIDAZIONE- DELIBERA Consiglio Comunale n.36 del 22.09.2011)

Taormina li, 14/09/2020

Posto n. 346P

Spett.le
MARCON
Via Marconi, 52-95010 Sant'Alfio (CT)
marconimpiantisrl@gmail.com

Oggetto: Richiesta di un preventivo di spesa per la realizzazione di un collettore dn 110 mm presso il serbatoio di Madonna della Rocca c.da Cuculunazzo.

Visto che ASM gestisce la rete idrica del Comune di Taormina, che la vostra ditta a seguito di istanza, risulta inserita nell'albo ditte di fiducia di ASM come da determina n° 013 del 23.01.2020;

Con la presente La si invita, previo appuntamento da concordare per una presa visione del punto di interesse, a fornire un preventivo di spesa per la realizzazione di un collettore dn 110 mm in pead pn 16 da collocare all'interno del locale di manovra della struttura citata in oggetto; vedasi schema illustrativo di massima.

Considerata la relazione del Responsabile del servizio, il materiale occorrente per l'installazione è il seguente:

- ✓ n°1 flangia in acciaio per cartella dn 125 mm;
- ✓ n° 1 cartella dn 125 mm ;
- ✓ n° 1 riduzione elettrofusione dn 125 x dn 110 mm;
- ✓ n° 5 flangie acciaio per cartella dn 110 mm;
- ✓ n°5 cartelle dn 125 mm;
- ✓ n°1 valvola pneumatica NETAFIM MOD-47-DN 4"-pn 16 corredata di circuito di controllo;
- ✓ n° 6 m.l. tubo dn 110 in pead pn 16;
- ✓ n°2 tes dn 110 mm elettrofusione pn 16;
- ✓ n°1 manicotti dn 110 mm pead elettrofusione pn 16;
- ✓ n°3 gomiti elettrofusione dn 110 mm pn 16;
- ✓ n°1 collare di presa dn 110 mm filettato 1";
- ✓ n°1 valvola di sfiato di tipo ROMA ottone giallo dn 1";
- ✓ n°2 tronchetti di m.l. 1,00 x 1" zinc;
- ✓ n°2 gomiti ff 1"zinc.;
- ✓ n°1 valvola sfera mf 1";
- ✓ n°1 flangia dn 100 mm filettata 4";
- ✓ n°1 riduzione zinc. 4" x 2";
- ✓ guarnizioni, bulloneria e materiali di consumo;

La prenotazione relativa al sopralluogo dovrà essere inviata per email al sito istituzionale info@taorminaservizipubblici.it entro e non oltre 24-09-2020, gli interessati verranno convocati al recapito telefonico fornito, tutti entro e non oltre la data 01-10-2020.
L'opera dovrà essere eseguita con la massima diligenza, nel rispetto delle normative di sicurezza ed in sinergia con il personale di A.S.M.

Il preventivo dovrà essere inviato in busta chiusa presso i nostri uffici entro le ore 12,00 giovedì 08-10-2020

In attesa di Vs. riscontro, cordiali saluti

Il Capo Unità Org. Tecnica
Carmelo Portogallo

Email asmareatecnica@taorminaservizipubblici.it
Tel. 0942683800 int. 44 - cell. 3468658777

Sede e uffici presso Park Lumbi
Via Mario e Nicolò Garipoli
98039 Taormina (ME)
tel. 0942.683800

http:// www.taorminaservizipubblici.it
e-mail: info@taorminaservizipubblici.it
PEC: asmtaormina@gigapec.it

Prot. ASM n. 346P
del 17/09/2010

A.S.M. SETTORE UFFICIO ACQUEDOTTO

Nuovo collettore by-pass. serbatoio

Madonna della Rocca c.da Cuculunazzo.

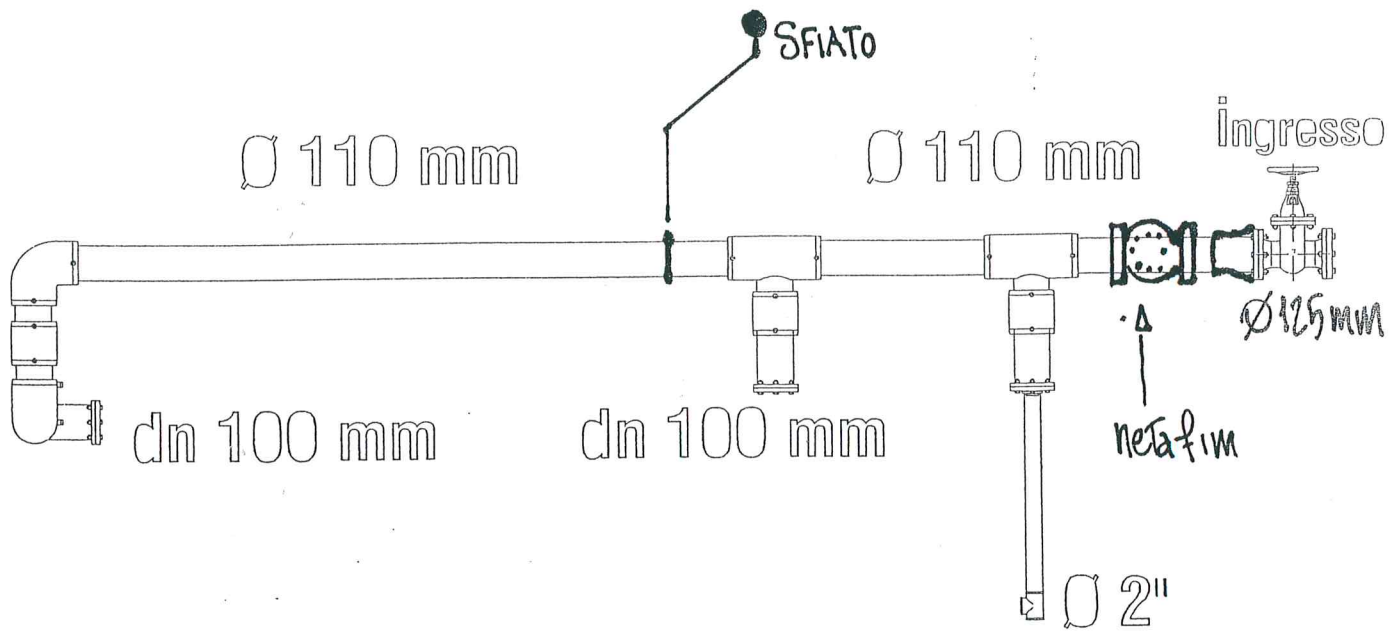

Rotabile

Chiusa

Castelmola





AZIENDA SERVIZI MUNICIPALIZZATI

*de
Portogallo*

ASM-AREA-TECNICA-ACQUEDOTTO

Taormina li, 15 luglio 2020

Al C.U.O.T di A.S.M.

Sig. Carmelo PORTOGALLO

Sede: Parcheggio Lumby

Oggetto: relazione di servizio attinente i lavori da eseguire per la installazione di un by-pass dn 110 mm in pead locale di manovra Serbatoio di Madonna della Rocca, c.da Cuculunazzo.

In data 15-07-2020, i sottoscritti hanno eseguito un sopralluogo nella struttura in oggetto, verificando gli accorgimenti tecnici necessari per la realizzazione di un by-pass che consenta successivamente i lavori di impermeabilizzazione della vasca.

Dall'ispezione è emerso che il collettore dovrà essere realizzato con i seguenti materiali:

- ✓ n° m.l. 6 tubo dn 110 mm pead pn 16;
- ✓ n° 2 tes dn 110 mm elettrofusione;
- ✓ n°6 manicotti dn 110 mm pead elettrofusione;
- ✓ n°5 flangie e n°5 cartelle (boot)DN 110 m
- ✓ n°1 manicotto ridotto elettrofusione dn 110 mm x dn 63 mm;
- ✓ n°4 curve elettrofusione dn 110 mm;
- ✓ n°1 tronchetto dn 63 mm con giunto di transazione 63 mm x 2";
- ✓ n°1 valvola pneumatica mod.47-4";
- ✓ n°1 collare di presa dn 110 mm filettato 1";
- ✓ n°1 Valvola di Sfiato Tipo Roma Ottone Giallo D.1'
- ✓ n°2 tronchetti ml. 1,00 x 1" zinc;
- ✓ n°2 gomiti ff 1" zinc;
- ✓ n°1 valvola sfera mf 1";

Si allegano immagini di riferimento.

L'operatore di manutenzione
(Giuseppe M. INGRAVITI)

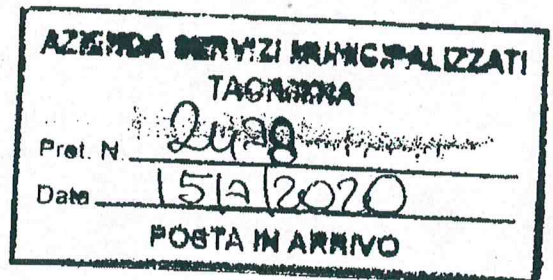

IL C.U.T.
(Aldo MIANO)

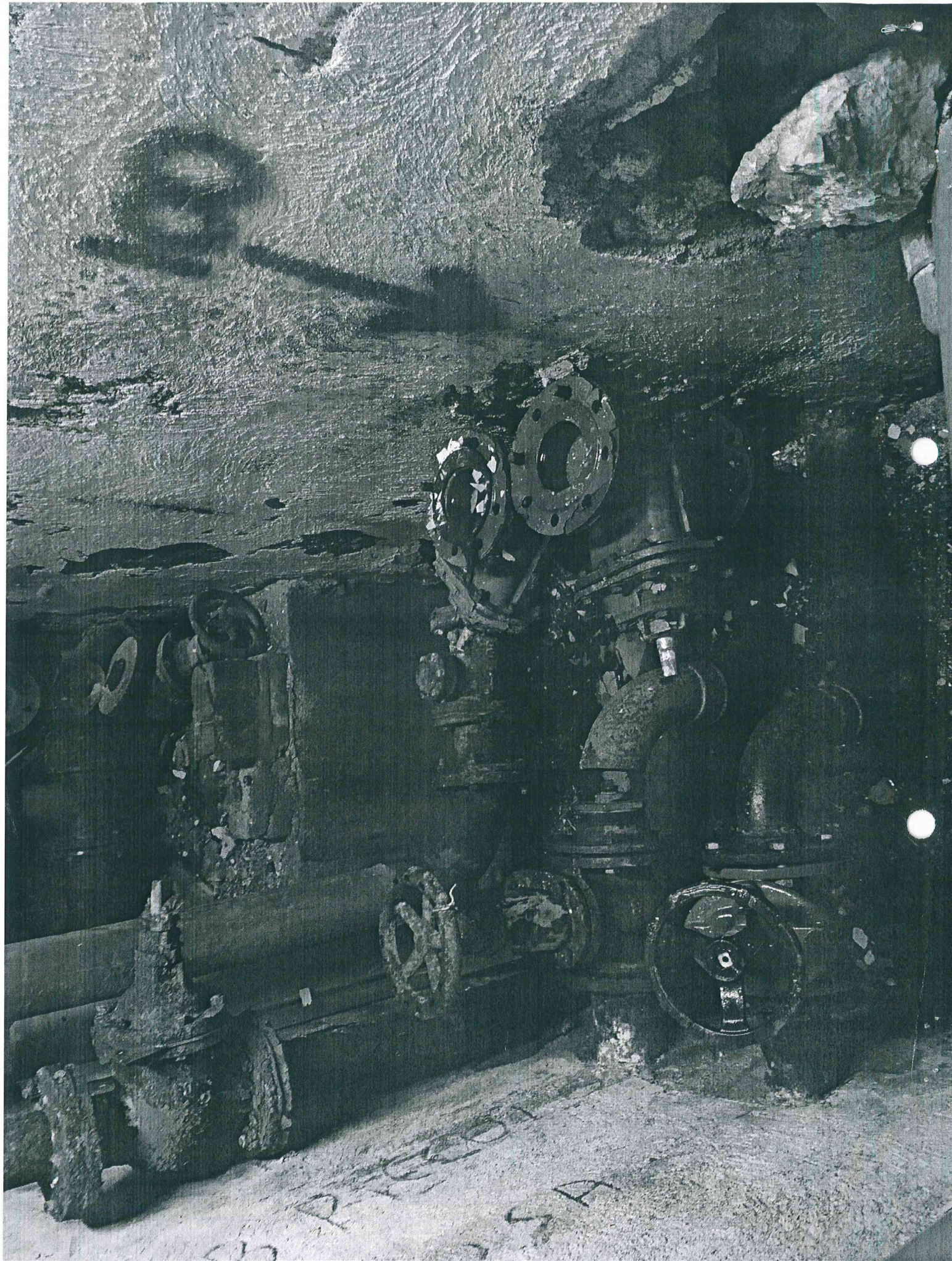

08 21501 SA

